

# ⚠ 施工時の注意

必ずお守りください。灯具が損傷し、感電、発煙、発火の原因になります。

■ AC100V に  
接続しない！

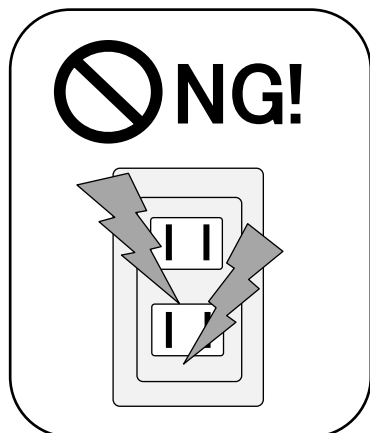

■ 尖った工具を  
使わない！



■ 足で踏まない！



■ 灯具を引っ張ったり、ねじったりしない！

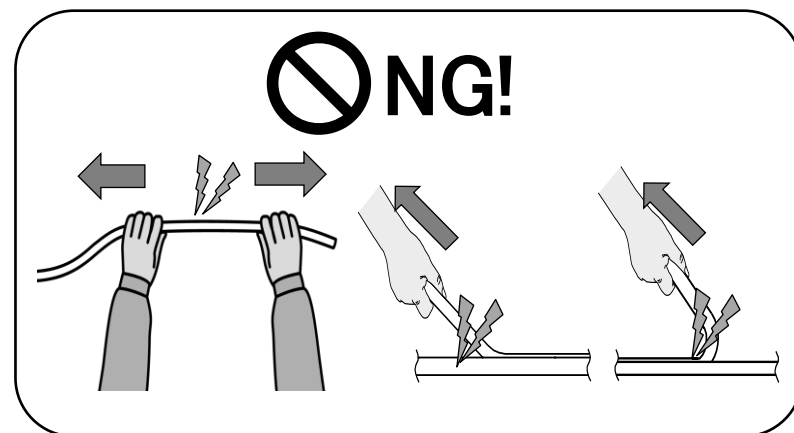

■ 土台(取付面)の繋ぎ目でチャンネルを分割しない！

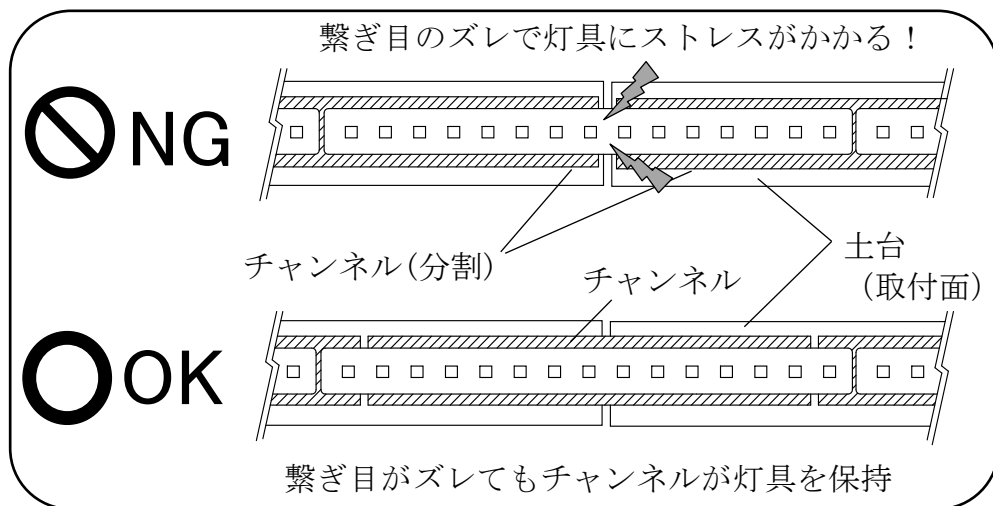

■ 光軸垂直方向(たて方向)に曲げない！

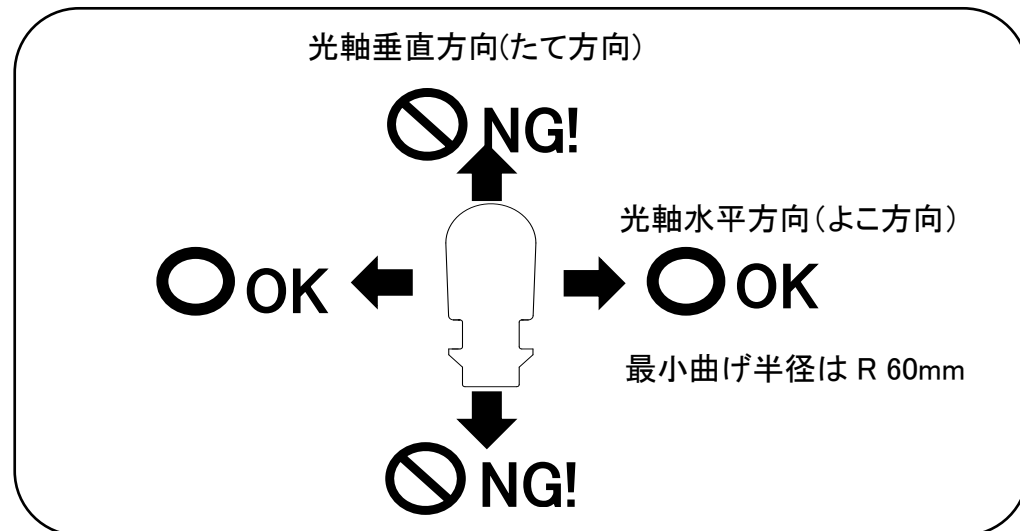

# シリコンライトα ディフューザーフルカラー (RGB タイプ) 取扱説明書

このたびは、本製品をお買い求めいただき、誠にありがとうございます。ご使用前に本書をよくお読みの上、正しく安全にご使用ください。工事終了後、本書はお客様が大切に保管してください。本書に記載の内容は、予告なく変更される場合があります。ご了承ください。

エイトックス株式会社  
要保管  
ZTE1GLDF ver. 20220715

## 警告

感電・火災などの原因となります。必ずお守りください。

- 本製品の施工・点検には、電気工事士の資格が必要です。
- 本製品は DC 24V 専用です。AC 100V など、DC 24V 以外の電圧を絶対に入力しないでください。
- 本製品の分解・改造をしないでください。(カット加工を除く)
- 本製品の取付け・取外しは、必ず電源を切ってから行ってください。
- 本製品に直接ネジを打ち込まないでください。本製品の取り付け方法については、「取付け方法」の項をご確認ください。
- 本製品を破損するようなことをしないでください。(引っ張る、踏みつける、極端に曲げる、ねじる など)
- 濡れた手で本製品の施工・点検をしないでください。
- 本製品を以下のような場所で使用しないでください。
  - ・ 常時水の掛かる場所、水中、水の溜まる場所
  - ・ 湿気が残りやすい場所
  - ・ 灯具の放熱が悪い場所
  - ・ 浴室やサウナなど、高温高湿となる場所
  - ・ 激しい振動、衝撃の加わる場所
- 定期的に、清掃・点検を実施してください。長期間放置して使い続けると、発煙、発火、感電などに至る可能性があります。チェックシートは、日本照明工業会のホームページに掲載されています。
  - ・ 自主点検、清掃 (1年に1回 [https://www.jlma.or.jp/anzen/pdf/anzenCS\\_SISSETUshomei.pdf](https://www.jlma.or.jp/anzen/pdf/anzenCS_SISSETUshomei.pdf))
  - ・ 工事店などの専門家による点検、清掃 (3年に1回 [https://www.jlma.or.jp/anzen/pdf/anzenCS\\_LED.pdf](https://www.jlma.or.jp/anzen/pdf/anzenCS_LED.pdf))
- 本製品に異常が発生した場合はただちに電源を切り、販売店・工事店にご相談ください。

## 注意

- 点灯中は発光部を直視しないでください。目を痛めることがあります。
- 静電気に注意してください。故障の原因になります。
- 光軸垂直方向に曲げないでください。故障の原因になります。
- リード線を強く引っ張らないでください。故障の原因になります。
- 周囲温度 -10~+50°C の環境でご使用ください。収納部の空間や造営材との距離など、放熱にも注意してください。
- 本製品を硫黄成分などの腐食性ガス、可燃性ガスが発生する場所で使用しないでください。(例) ゴム、ゴムを含む加工品、ダンボールなど、硫黄成分を含む部材の近く。温泉地など、大気中に硫黄成分を含む場所。
- 最小曲げ半径(R60mm)より緩い曲げであっても、灯具を繰り返し曲げることは故障の原因になります。チャンネルへの取り付けなど、施工時を含め灯具を曲げる回数は 5 回以下にしてください。また、扉の開閉箇所などには取り付けないでください。

## 製品仕様

### ■ 本体

品名	シリコンライトα ディフューザーフルカラー
品番	GLD-F
発光色 *1	赤、緑、青 およびそれらの合成色
入力電圧	DC24V ±5% (弊社推奨の電源をお使いください)
消費電力	10 W / m
使用環境	屋内・屋外 -10 ~ +50°C (IP67 耐塵防浸形)
外形	「外形図」を参照してください
カット単位	57mm (6 球単位) でカット加工可能
重量	250g/m
最小曲げ半径	R60mm (光軸水平方向) ※光軸垂直方向曲げ禁止
最大直列連結長 *2	10.1m (5016mm x 2 本 + 端部長)
光源ピッチ	9.5mm

\*1 LED の特性にはバラつきがあります。明るさ、色味が異なる場合がありますが、不良ではありません。

\*2 接続可能な製品長は、電源および DMX レシーバーによっても制限されます。「推奨電源(オプション)」および「配線方法」の項を参照してください。

### ■ 施工補助部材(オプション)

品名	品番	備考
直線チャンネル	FAS00-01GD	L=1m
曲線チャンネル	FAC20-01GD	L=1m
端末処理キット	KTGD2-C	接着剤、エンドキャップ 4 個

直線チャンネル FAS00-01GD

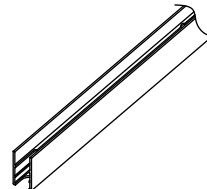

曲線チャンネル FAC20-01GD

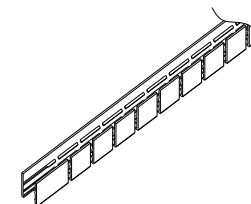

### ■ 推奨電源(オプション)

メーカー	品番	接続可能製品長	使用環境	備考
MEAN WELL	HLG-60H-24	4.2 m	屋内、屋外	IP67
	HLG-100H-24	6.7 m		
	HLG-150H-24	10.5 m		
	HLG-240H-24	16.8 m		
	HLG-320H-24	22.4 m		

- 常時水の掛かる場所、水中、水の溜まる場所には設置できません。
- 電源の長期信頼性を確保するために、上記接続可能な製品長を超える接続は行わないでください。
- 本製品を直列に連結できる最大の長さには制限があります。「配線方法」の項を参照してください。
- 推奨電源以外の電源を使用する場合は、出力電圧が  $24V \pm 5\%$  で過電流・過電圧保護機能の付いた電源を必ず使用してください。

### ■ 適合 DMX レシーバー(オプション)

メーカー	品名	品番	備考
エイテックス	DMX レシーバー	CC13	屋内専用
	DMX レシーバー-3	CC17	
	4ch DMX レシーバー	CC19	

- 適合 DMX レシーバー(オプション)の仕様書に基づいて施工ください。
- 適合DMXコントローラについては、弊社営業までお問い合わせください。

### ■ 外形

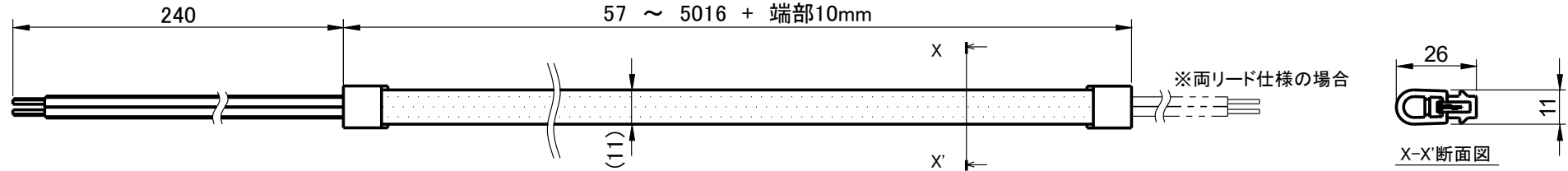

リード線色仕様  
 白線:V+  
 赤線:赤色用V-  
 緑線:緑色用V-  
 青線:青色用V-

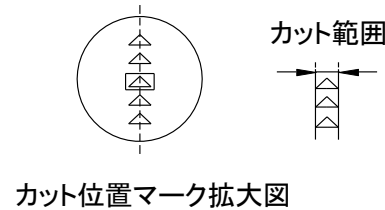
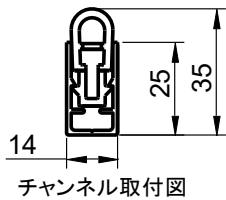
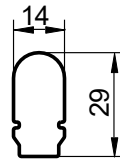
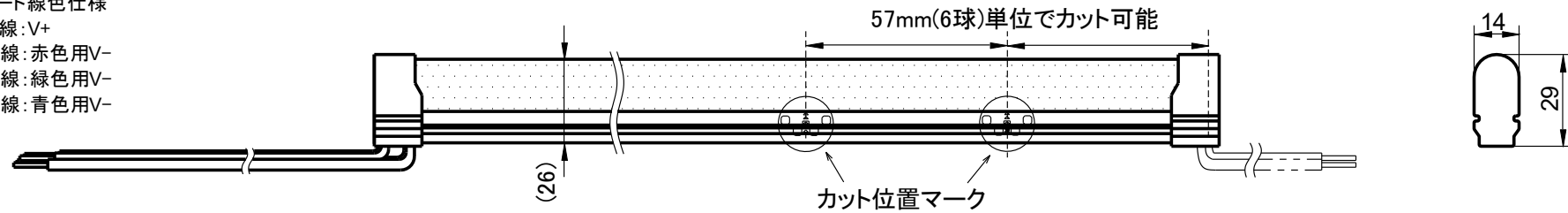

三角法 単位(mm)

## 配線方法

- 接続する製品長は、以下の条件をすべて満たす必要があります。
  - ・ 直列に連結する製品長が約 10.1m (例: 5016mm × 2 本) 以下であること。(最大直列連結長)
  - ・ 直列接続／並列接続を含め、電源に接続される製品長の合計が、「推奨電源(オプション)」に示す接続可能製品長以下であること。
  - ・ 直列接続／並列接続を含め、接続される製品長の合計が DMX レシーバーの「接続可能灯具長」以下であること。(DMX レシーバーの取扱説明書を参照)
- 使用可能な電線の種類・長さについては、弊社営業にお問い合わせください。
- 製品や電源を並列に複数系統で接続する場合、製品間の明るさや色味の差を防ぐため、各系統の電線の種類と長さは等しくすることを推奨します。
- 使用する各機器の取扱説明書を参照の上、正しく配線してください。

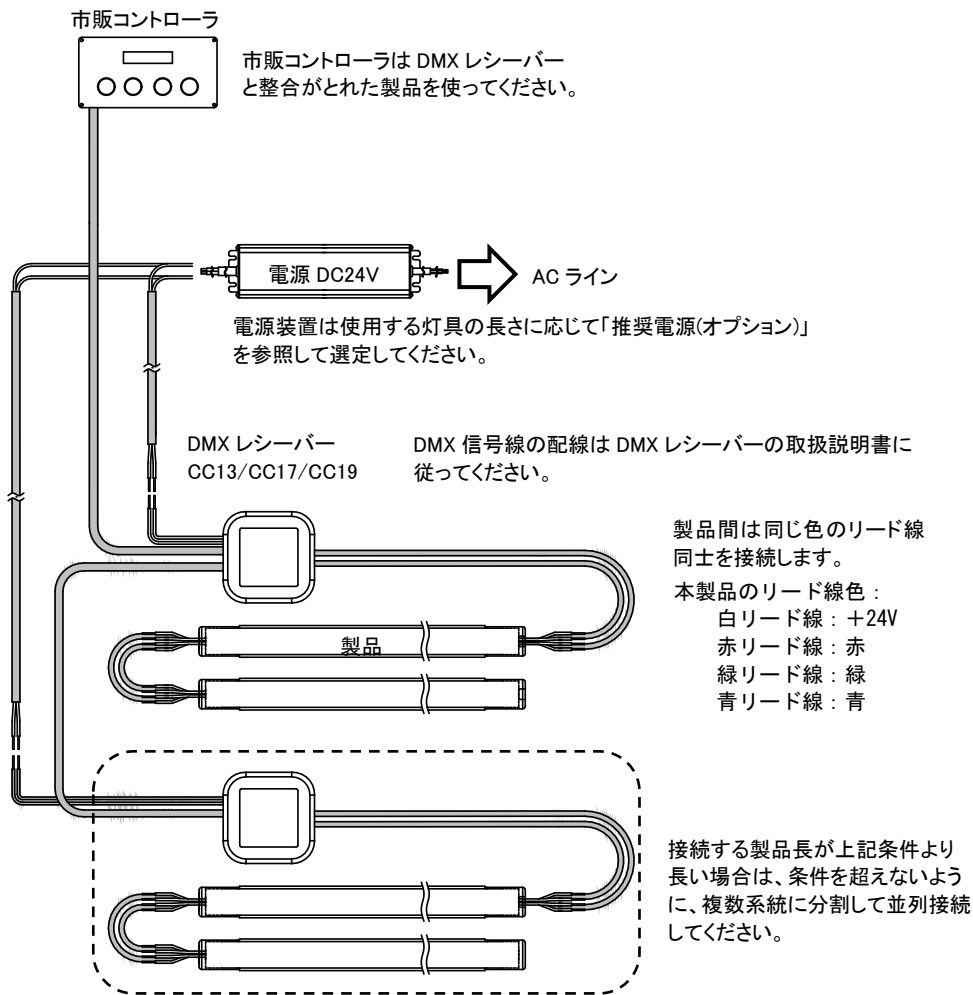

## 施工現場でのカット加工

### ⚠ 注意

- カット後、断面の切りくずやゴミは完全に除去してください。ショートの原因になります。
- ショート・漏電等による発煙・発火防止、および防水のため、カット後は端末処理キットでの処理が必要です。

- 施工現場で灯具を短くカットする場合は、カット加工が可能です。カット可能な位置は「外形」の項目を参照してください。
- 事前に端末処理キット(品番:KTGD2-C)をご購入ください。
- 一度カットすると元に戻せません。注意して作業してください。
- 斜めにカットすると LED の不点灯や、端末処理キットの接着不良の原因となります。
- 誤った位置でカットすると不点灯の原因となります。
- 施工現場でのカット加工に起因する不具合は、保証の対象外です。

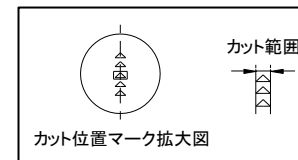

1. カット位置を決めます。
2. モールカッターなどを使用し、本体をカットします。
3. カット断面に切りくずやゴミがないことを確認します。
4. カットした部分を端末処理キット(オプション)で処理します。端末処理キットの説明書を参照してください。

## 取付け方法

### ⚠ 警告

- チャンネルの取り付け面への固定、灯具のチャンネルへのはめ込みは確実に行ってください。取付けが不十分な場合、落下の危険性があります。
- チャンネルを使用して製品を縦方向に取り付ける場合は、適切な L 字金具等を使って灯具を固定してください。固定しないと、灯具がずれて落下する危険性があります。なお、L 字金具がリード線を挟むと故障や火災の原因となります。リード線を挟まないように十分注意してください。

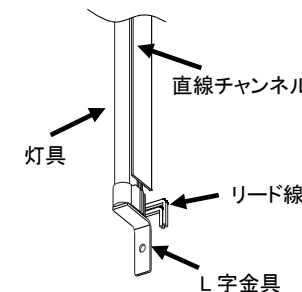

### ⚠ 注意

- 灯具端部のエンドキャップはチャンネルの外に出してください。エンドキャップをチャンネルの中に押し込むと、故障の原因になります。
- 必ず、「施工補助部材(オプション)」に記載されたチャンネルを使用してください。
- 本体に直接ネジを打ち込まないでください。故障・感電・火災の原因となります。
- 本体裏面に両面テープの貼り付けや、接着剤の塗布をしないでください。
- 製品を最小曲げ半径(R60mm)よりきつく曲げないでください。不点灯になる可能性があります。
- エンドキャップは接着剤で防滴加工しています。強い力を加えないでください。防滴性能低下の原因となります。
- リード線を強く引っ張らないでください。不点灯、防滴性能低下の原因となります。

## ■ 直線チャンネルによる平面への取付け

1. 直線チャンネル(品番:FAS00-01GD)を必要長さに切断します。灯具のカットは、「施工現場でのカット加工」を参照してください。
2. 直線チャンネル切断面のバリを除去します。バリは灯具やリード線を傷つけ、LED 不点灯や故障・感電・火災の原因になります。
3. 直線チャンネルを取付け面にネジで固定します。取付け面の材質に応じたネジを選定してください。  
・木に固定する場合の推奨ネジ: 木ネジ 呼び径 4.1 丸頭ネジ
4. 灯具を直線チャンネルに順次差し込み固定します。灯具リブが直線チャンネルのリブにはまるまで、確実に差し込んでください。
5. 取り付け後、灯具がチャンネルに確実にハマっていることを確認してください。

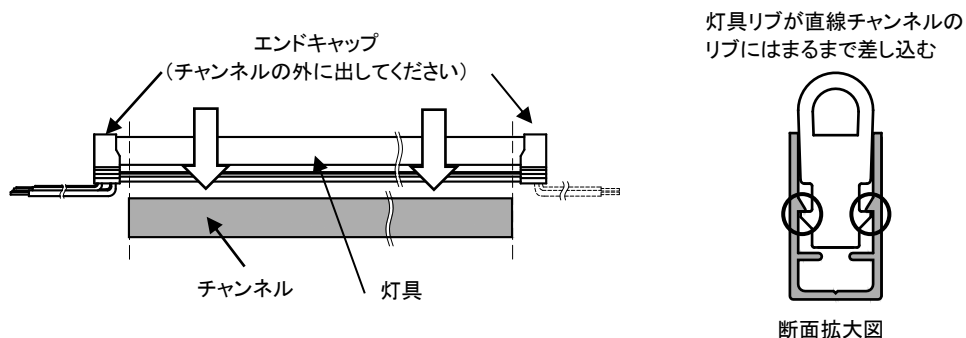

## ■ 曲線チャンネルによる曲面への取付け

- 取付け面が曲面の場合、曲線チャンネル(品番:FAC20-01GD)のご使用を推奨します。
1. 取付け面の曲線に沿って曲線チャンネルを曲げ、ネジで固定します。取付け面の材質に応じたネジを選定してください。(木に固定する場合の推奨ネジ: 木ネジ 呼び径 4.1 丸頭ネジ)
  2. 以後、直線チャンネルと同様に正しく取り付けてください。

## チャンネルから製品を取り出す場合

### ⚠ 注意

- チャンネルからの取外しは極力避けてください。取り付け/取り外しの繰り返しは故障の原因となります。
- やむを得ず製品をチャンネルから取り外す場合は、チャンネルに対して垂直方向に製品を持ち上げ、製品とチャンネルの角度が45度以下の範囲で、ゆっくりと製品を取り外してください。製品を無理に引き抜くと、製品が損傷する場合があります。

取り付け/取り外しの繰り返しは故障の原因。

やむを得ず取り外す場合は、端から少しずつ、ゆっくりと垂直方向に持ち上げながら外してください。

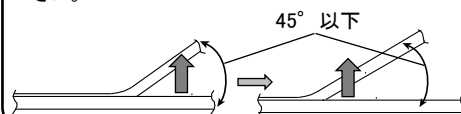

**NG** 引っ張る、曲げるなどは厳禁

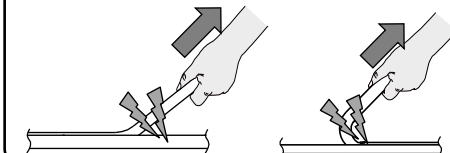

## 保証

- 本製品の保証期間は納入後1年間です。(特注品を除く)
- 以下の不具合は、保証の対象外です。
  - ・ 本書に記載の警告・注意事項が、守られなかったことによる不具合
  - ・ 本書に記載していない施工がされたことによる不具合
  - ・ 施工現場でのカット加工に起因する不具合