

⚠ 施工時の注意

必ずお守りください。灯具が損傷し、感電、発煙、発火の原因になります。

- AC100Vに接続しない！
- 尖った工具を使わない！
- 足で踏まない！
- 灯具を引っ張ったり、ねじったりしない！

⊘ NG!

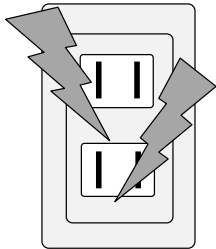

⊘ NG!

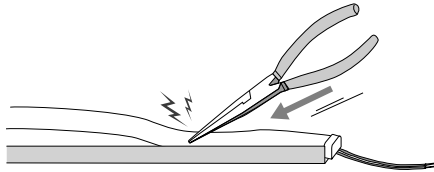

⊘ NG!

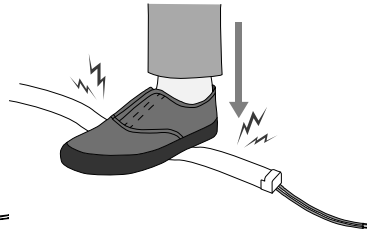

⊘ NG!

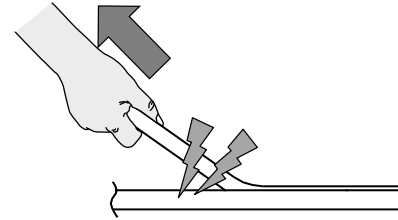

⊘ NG!

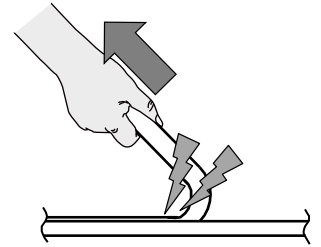

- 土台(取付面)の繋ぎ目でチャンネルを分割しない！
繋ぎ目のズレで灯具にストレスがかかる！
- 光軸垂直方向(たて方向)に曲げない！

⊘ NG!

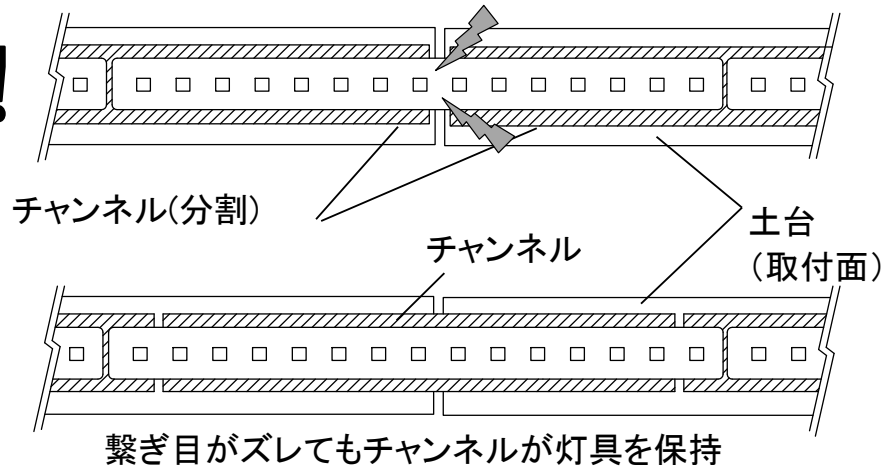

○ OK

光軸垂直方向(たて方向)

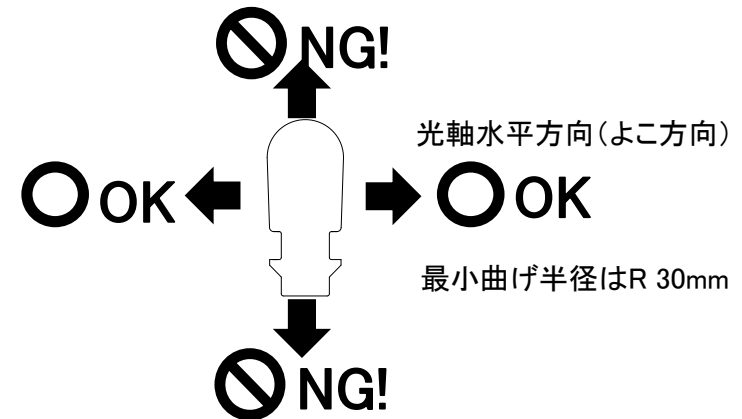

シリコンライトα インドア(10mmピッチ) 取扱説明書

要保管

エイテックス株式会社

このたびは、本製品をお買い求めいただき、誠にありがとうございます。ご使用前に本書をよくお読みの上、正しく安全にご使用ください。工事終了後、本書はお客様が保管してください。

Ver.220603

警告

- 本製品の施工・点検には、電気工事の資格が必要です。
- 本製品はDC24V専用です。定格(24V±10%)外の電圧を絶対に入力しないでください。発煙・発火の原因となります。
- 製品本体には直接ネジの打ち込みはできません。故障・感電・火災の原因となります。取付方法の項をご確認ください。
- 製品本体を引っ張ったり、踏みつけたりしないでください。絶縁性や防滴性が著しく低下する可能性があります。
- 濡れた手でのご施工は危険です。感電の原因となります。
- 本製品は非防水仕様です。屋外や水回り環境にはご使用になれません。
- 腐食性ガス、可燃性ガスなどの発生する場所では、故障・感電・火災の原因となりますので、以下の場合には御使用になれません。
例)
・ゴム(及びそれを含む加工品)やダンボールなど硫黄成分を含む部材が近くにある場合
・温泉など硫黄成分を含む雰囲気中使用する場合
- 製品に異常が発生した場合は、ただちに電源を切り販売店・工事店にご相談ください。

注意

- 取付け、取外しは必ず電源を切ってから行ってください。
- 点灯状態の発光部を直視しますと目を傷めることがありますので、十分ご注意ください。
- 静電気はLED破損の原因になりますので、ご注意ください。
- 本製品は垂直方向に曲げるようにはなっていません。設置中や使用中共に垂直方向には曲げないでください。故障(LED不点灯)の原因になります。
- LEDの特性上、個々のLEDの発色に若干のバラつきがあります。ご容赦願います。

製品仕様

姿図

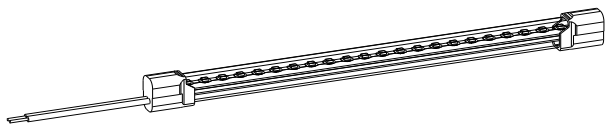

2D図

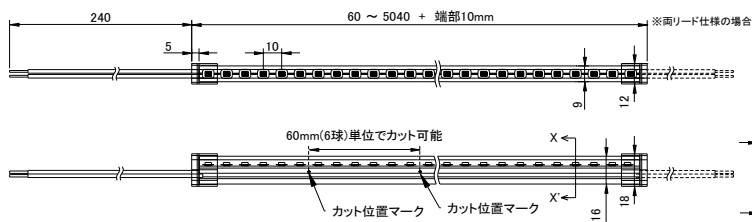

単位:mm

製品保証について

- 本製品の保証期間は納入後1年間です。但し、分解・改造した場合は保証の対象になりません。
- 現場にてやむを得ないカット加工が発生した場合において、それに起因する不具合については保証の対象外となります。

お問い合わせ先

- 本製品についてご不明な点がございましたら、弊社の営業担当もしくは下記までご連絡いただきますようお願いいたします。

エイテックス株式会社

〒812-0008

福岡県福岡市博多区東光2-10-3

TEL 092-414-8708

FAX 092-414-8709

URL <https://www.atex-jp.com>

製品仕様

項目	仕様							
品名	シリコンライトα インドア							
品番	GM10-96A1**K							
発光色	**	20	25	28	30	35	40	50
	色温度	2000K	2500K	2800K	3000K	3500K	4000K	5000K
入力電圧	DC24V							
消費電力	11 W / m							
カット単位	60mm(6球単位)でカット加工可能							
使用環境	屋内 -10~40℃							
外形	「外形図」を参照してください							
重量	90 g / m							
最小曲半径	R30 mm(光軸水平方向) ※光軸垂直方向曲げ禁止							
光源ピッチ	10 mm							

施工補助部材(オプション)

品名	品番	備考
直線チャンネル	FAS00-01S	アルミチャンネルC型 / L=1000mm
曲線チャンネル	FAC10-01S	アルミチャンネルC型 / L=1000mm
端部処理キット	KTGL-C	エンドキャップ, 接着剤(クリア)
固定具	KAGL-S	固定時用補助部材

推奨電源(オプション)

メーカー	品番	接続可能な製品長	使用環境
MEAN WELL	HLG-60H-24	3m	屋内、屋外
MEAN WELL	HLG-100H-24	6m	屋内、屋外
MEAN WELL	HLG-150H-24	9m	屋内、屋外
MEAN WELL	HLG-240H-24	15m	屋内、屋外
MEAN WELL	HLG-320H-24	20m	屋内、屋外

※電源の長期信頼性を確保するために、上記接続可能な製品長を超える接続は行わないでください。

※推奨電源以外をお使いの場合、必ず過電流・過電圧保護機能付電源と組み合わせてご使用ください。

※直列最大連結長さは、約10.1mまでです。それ以上連結する場合は、並列に繋いでください。

取付方法

天面固定時はアルミチャンネル(別売)+固定具(別売)を使用して固定してください

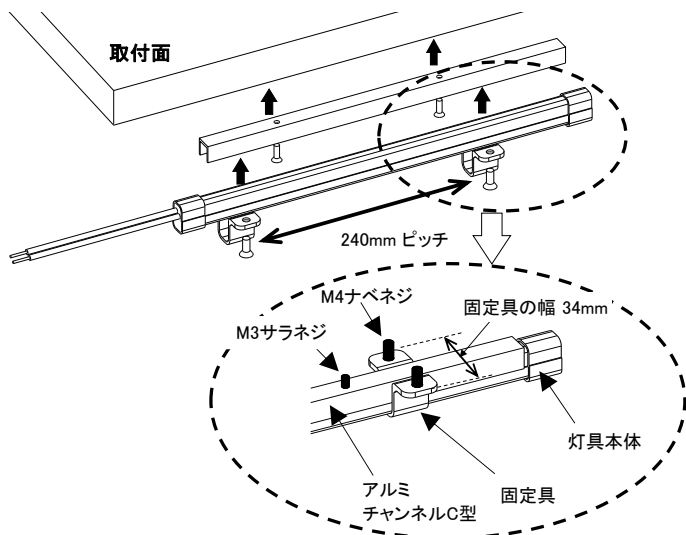

手順

- ① 取付面にアルミチャンネルをM3サラネジで固定します。
- ② チャンネルの溝へ本体をゆっくりと押し込みます。
- ③ 固定具を噛ませてM4ナベネジで固定します。
(固定具の取付け間隔 推奨:240mmピッチ)



施工の都合上、灯具の長さを短くする必要がある場合、本製品は、カット加工が可能です。

「端末処理」項を熟読の上、必要に応じてカット加工および端末処理を行ってください。

配線方法

本製品は、器具長が最大で5040mmあり、最長約10.1m(5040mm×2本)まで直列連結使用が可能です。

それ以上連結する場合は図のように並列接続してください。

(電源は連結する製品の消費電力以上の出力が可能なものを選定してください)

使用可能な電線の種類・長さについては、弊社営業にお問い合わせください。

製品長の合計が約10.1m以内の場合

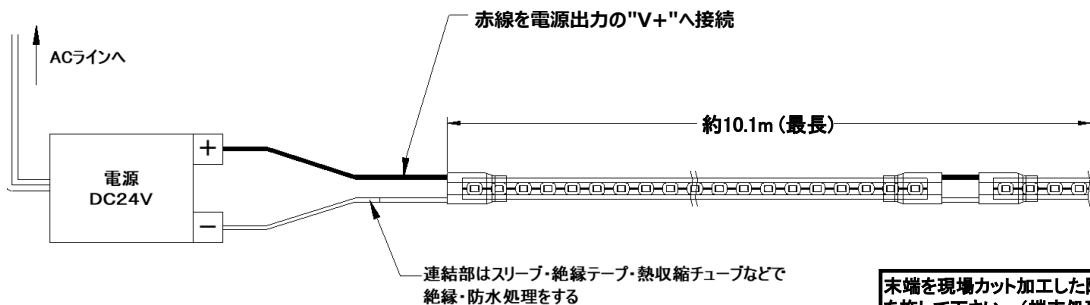

末端を現場カット加工した際は、必ず防水絶縁処理を施して下さい。(端末処理の項目を参照)

製品長の合計が約10.1mを超える場合

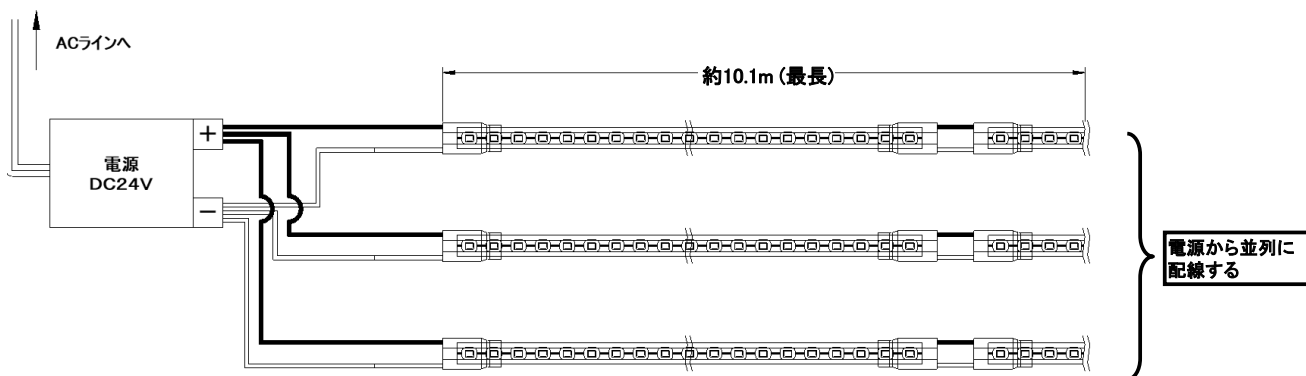

電源から並列に配線する

※直列最大連結長さは、約10.1m(5040mm×2本)までです。それ以上連結する場合は、並列に繋いでください。

端末処理

・片リード品(標準)の場合

下图の様に、リード線側から6球の倍数でカット加工が可能です。

・両リード品(特注)の場合

下图の様に、LEDの下に部品が付いている面を手前側にして持ち、片リード品同様に左端から必要な長さに応じて必ず図の位置でカットしてください。

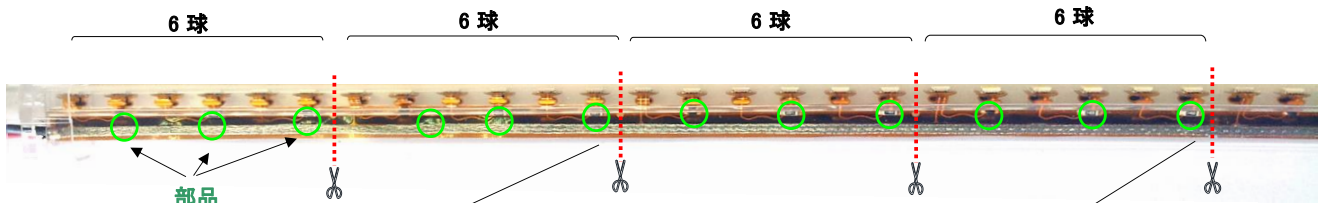

正

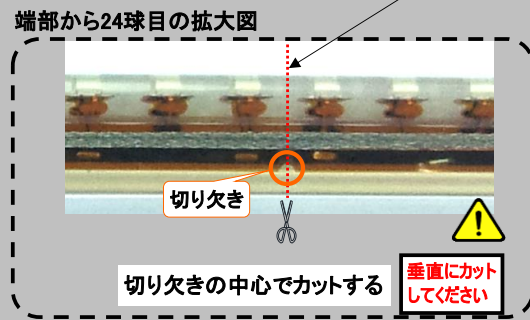
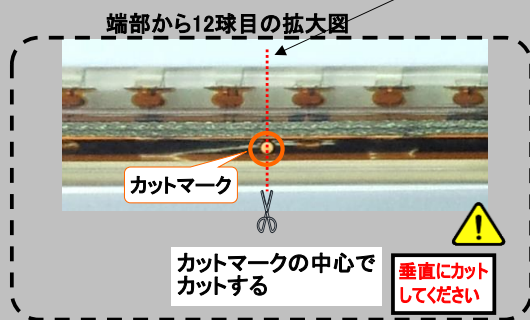

誤

下图のようにカットすると不点灯になります

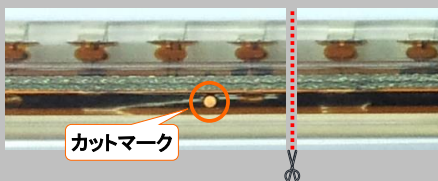

カットマークを外れた位置でカットする ⇒ 回路が断線し不点灯になる

カット加工後に、短絡防止処理をして、別売のエンドキャップを装着します。

① 編線同士の短絡防止の為、1mm程度カットする

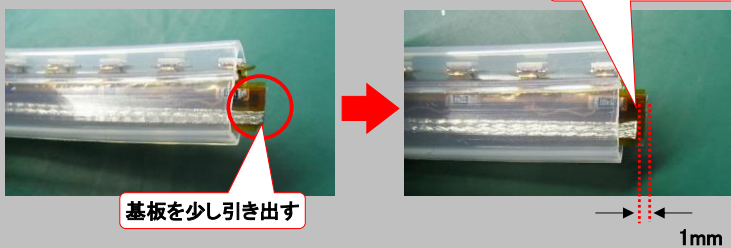

② エンドキャップを被せる

